



Franka / Binnenonderstel voor zitortheses



Aanvrager / Dealer:

Besteldatum:

Adres:

Ordernummer:

Postcode / Plaats:

Referentie:

Contactpersoon:

Telefoonnummer:



De Franka is speciaal ontwikkeld als binnenonderstel voor zitortheses. Het grote bereik van het onderstel maakt de stoel eenvoudig in hoogte verstelbaar van grond tot tafelhoogte. De in de rugbuis geïntegreerde duwbeugel in combinatie met de zwenkwielen maken dat de Franka gemakkelijk te verplaatsen is. De ontvangstbuizen voor de armleggers kunnen ingekort worden, zodat de armleggers langs de zitorthese kunnen worden geplaatst. Hierdoor is de Franka geschikt voor de montage van verschillende merken zitortheses.

Standaard uitvoering voorzien van:

- Basisplaat voor montage van zitorthese
- Zithoogteverstelling middels gasveer 1200N
- Zithoekverkanteling -5° - +35° middels gasveer 500N
- Armsteunen in hoek, breedte en hoogte verstelbaar
- 4 dubbel beremde zwenkwielen
- Rugbuis met rughoekverstelling voorzien van geïntegreerde duwbeugel
- Framekleur: Antraciet

Maten - Uitvoeringen

		Maat 1	Maat 2
A	Hoogte tot bovenzijde basisplaat	18 - 55 cm	18 - 55 cm
	Hoogte tot bovenzijde basisplaat bij elektrische uitvoering	26 - 55 cm	26 - 55 cm
B	Lengte totaal	61 cm	75 cm
C	Breedte totaal	54 cm	64 cm
D	Framehoogte	27 cm	27 cm
E	Zithoek	-5° - +35°	-5° - +35°
	Breedte tussen armleggers, standaard	38,5 - 52,5 cm	38,5 - 52,5 cm
	Breedte tussen armleggers, ontvangsbuizen ingekort	24,6 - 38,6 cm	24,6 - 38,6 cm
	Inbouwdiepte zitorthese	35 - 56 cm	35 - 56 cm
	Gewicht	10 kg	12 kg
	Maximale belasting	50 kg	75 kg

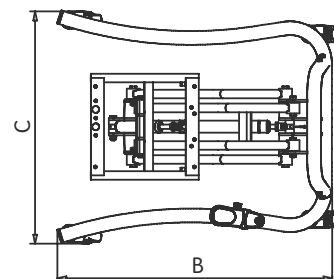
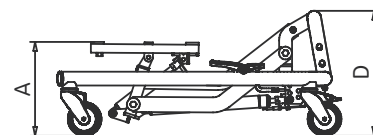
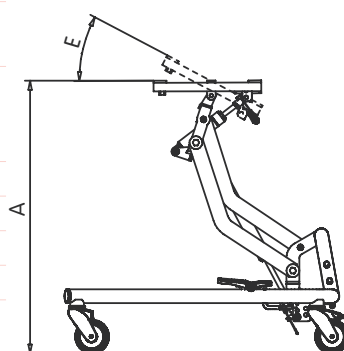



Franka / Binnenonderstel voor zitortheses



Uitvoeringen

	Bestelcode	Omschrijving	Voor maat	Bruto Excl.	BTW
	SC-2101000/NL	Franka gasveer maat 1		€ 2.601,00	H
	SC-2102000/NL	Franka gasveer maat 2		€ 2.660,00	H

Hoogteverstelling

	Bestelcode	Omschrijving	Voor maat	Bruto Excl.	BTW
	SC-2100005	Ondersteunende gasdemperset (2x 300 N) voor hoogteverstelling, aanbevolen vanaf 30 kg belasting (alleen i.c.m. gasveer hoogteverstelling)	2	€ 134,00	H
	SC-2100107	Ombouwset voor elektrische hoogteverstelling (Bereik 26 - 55 cm)	1 + 2	€ 996,00	H



Hoofdsteen

	Bestelcode	Omschrijving	Voor maat	Bruto Excl.	BTW
	SH-022202	Ontvangstadapter t.b.v. 15 x 15 mm hoofdsteen	1 + 2	€ 35,00	H
	AK-101036	Miniflex hoofdsteen, inclusief bevestiging, afm. 9 x 30 cm (hxb)	1 + 2	€ 365,00	H
	AK-101037	Midiflex hoofdsteen, inclusief bevestiging, afm. 11 x 40 cm (hxb)	1 + 2	€ 365,00	H
	AK-101038	Maxiflex hoofdsteen, inclusief bevestiging, afm. 12 x 50 cm (hxb)	1 + 2	€ 365,00	H

Voetondersteuning

	Bestelcode	Omschrijving	Voor maat	Bruto Excl.	BTW
	SC-2101018	Vaste voetenplank breedte 26 cm, in hoogte en kniehoek verstelbaar	1 + 2	€ 273,00	H
	SC-2103018	Vaste voetenplank breedte 36 cm, in hoogte en kniehoek verstelbaar	1 + 2	€ 273,00	H
	SC-2101020	Opklapbare voetenplank breedte 28 cm, in hoogte, knie- en enkelhoek verstelbaar	1 + 2	€ 360,00	H
	SC-2103020	Opklapbare voetenplank breedte 40 cm, in hoogte, knie- en enkelhoek verstelbaar	1 + 2	€ 360,00	H
	SC-2100021	Kniehoekverstelling uitgevoerd met getand scharnier t.b.v. extra stevigheid (alleen i.c.m. een voetenplank)	1 + 2	€ 124,00	H

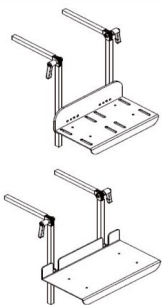







Franka / Binnenonderstel voor zitortheses



Werkblad

	Bestelcode	Omschrijving	Voor maat	Bruto Excl.	BTW
	SC-2101022/NL	Werkblad maat 1 met rand, opklapbaar en wegneembaar	1 + 2	€ 306,00	H
	SC-2102022/NL	Werkblad maat 2 met rand, opklapbaar en wegneembaar	1 + 2	€ 306,00	H
	SC-7300090	Werkbladbevestiging maat 0 voor werkblad op maat, opklapbaar en wegneembaar	1 + 2	€ 203,00	H
	SC-7301090	Werkbladbevestiging maat 1 voor werkblad op maat, opklapbaar en wegneembaar	1 + 2	€ 203,00	H
	SC-7302090	Werkbladbevestiging maat 2 voor werkblad op maat, opklapbaar en wegneembaar	1 + 2	€ 203,00	H

Onderstel

	Bestelcode	Omschrijving	Voor maat	Bruto Excl.	BTW
	SC-2106075	4 zwenkwielen, 75 mm dubbel beremd	1 + 2	GMP	
	SC-2106100	4 zwenkwielen, 100 mm dubbel beremd	1 + 2	STD	
	SC-2106125	4 zwenkwielen, 125 mm dubbel beremd	1 + 2	€ 117,00	H
	SC-2101011	Centrale beremming van de achterwielen, inclusief 4 dubbele zwenkwielen (100 mm)	1	€ 454,00	H
	SC-2102011	Centrale beremming van de achterwielen, inclusief 4 dubbele zwenkwielen (100 mm)	2	€ 454,00	H
	SC-2100209	Frameverlenging aan voorzijde, lengte 10 cm	1 + 2	€ 186,00	H
	SC-2100009	Anti-kiepesteun aan achterzijde	1 + 2	€ 275,00	H

Positioneringsmateriaal

	Bestelcode	Omschrijving	Voor maat	Bruto Excl.	BTW
	AK-001202	Bekken/borstband maat 0		€ 117,00	H
	AK-001201	Bekken/borstband maat 1		€ 117,00	H
	AK-001203	Bekken/borstband maat 2		€ 117,00	H
	AK-001204	Vierpuntsgordel maat 0		€ 144,00	H
	AK-000078	Vierpuntsgordel maat 1		€ 144,00	H
	AK-000077	Vierpuntsgordel maat 2		€ 144,00	H
	AK-000065	Zitbroek maat 0		€ 183,00	H
	AK-001198	Zitbroek maat 1		€ 183,00	H
	AK-001199	Zitbroek maat 2		€ 183,00	H
	AK-001200	Zitbroek maat 3		€ 183,00	H

Geldig van 1-1-2024 t/m 31-12-2024

Prijzen onder voorbehoud van drukfouten. Getoonde afbeeldingen kunnen van de werkelijkheid afwijken.

Versie 19-12-2023.10



Franka / Binnenonderstel voor zitortheses

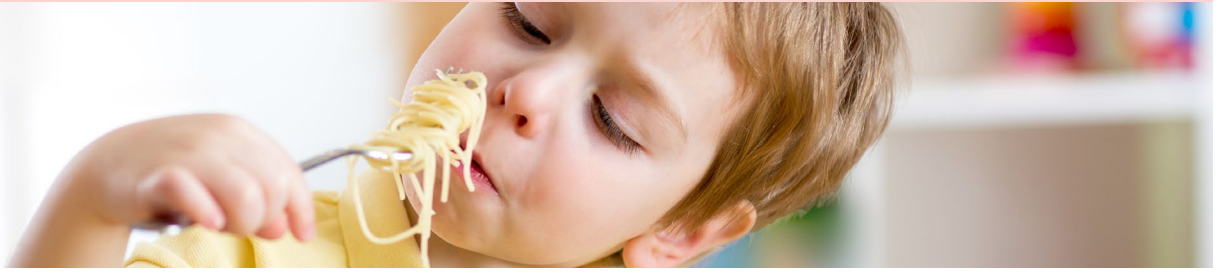

Fixaties

	Bestelcode	Omschrijving	Bruto Excl.	BTW
	AK-001205	Flexibel positioneringsvestje maat 0	€ 190,00	H
	AK-001206	Flexibel positioneringsvestje maat 1	€ 190,00	H
	AK-001207	Flexibel positioneringsvestje maat 2	€ 190,00	H
	AK-001208	Flexibel positioneringsvestje maat 3	€ 190,00	H
	AK-000067	Enkel huggers maat 1	€ 221,00	H
	AK-000068	Enkel huggers maat 2	€ 221,00	H
	AK-000070	Enkel huggers maat 3	€ 221,00	H
	AK-001146	Voetpositioneringsriempjes	€ 69,00	H
	AK-000069/RO	Autogordelsluiting i.c.m. romppositionering	€ 36,00	H
	AK-000069/BE	Autogordelsluiting i.c.m. bekkenpositionering	€ 36,00	H
	AK-000066/RO	Pengatsluiting i.c.m. romppositionering	€ 60,00	H
	AK-000066/BE	Pengatsluiting i.c.m. bekkenpositionering	€ 60,00	H